

"ЕСА Контрол" ЕООД



## КАБЕЛНИ СЪЕДИНИТЕЛИ

/ КОНЕКТОРИ /



5300 Габрово  
ул. Станционна, 3  
Тел./факс: +359 66 860543  
E-mail: [office@esa-control.com](mailto:office@esa-control.com)  
Site: <http://www.esa-control.com>

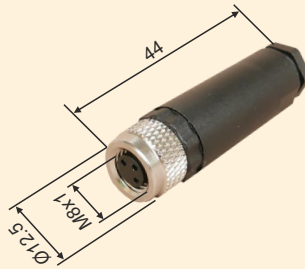

CCP8-3FS-C

Технически параметри

Тип  
 Геометрия  
 Брой изводи, *n*  
 Присъединителна резба  
 Диаметър на кабела, *d*  
 Работна температура, *Tamb*  
 Степен на защита  
 Светодиодна индикация  
 Габаритни размери  
 Корпус - пластмасов  
 Произход

CCP8-3FS-C  
 M8, прав, женски  
 3, CuZn(Au), (3A/60V)  
 M8 x 1  
 Ø3,5 ÷ Ø5,0  
 -25...+85°C  
 IP67 (IEC144)  
 Няма  
 Ø12.5 x 44 mm  
 PA6 (Полиамид)  
 Китай

Диаграма на свързване на датчик с 3-изводен конектор

3-проводен, DC  
 "NO / NC"

Pin 1 - Us (+)  
 Pin 3 - Us (-)  
 Pin 4 - NO/NC

Разположение на изводите

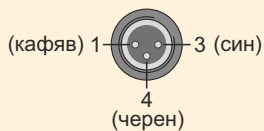

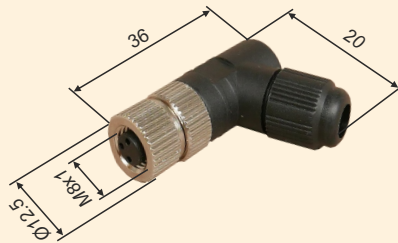

CCP8-3FA-C

Технически параметри

Тип  
 Геометрия  
 Брой изводи, *n*  
 Присъединителна резба  
 Диаметър на кабела, *d*  
 Работна температура, *Tamb*  
 Степен на защита  
 Светодиодна индикация  
 Габаритни размери  
 Корпус - пластмасов  
 Произход

CCP8-3FA-C  
 M8, ъглов, женски  
 3, CuZn(Au), (3A/60V)  
 M8 x 1  
 Ø3,5 ÷ Ø5,0  
 -25...+85°C  
 IP67 (IEC144)  
 Няма  
 Ø12.5 x 36 x 20 mm  
 PA6 (Полиамид)  
 Китай

Диаграма на свързване на датчик с 3-изводен конектор

**3-проводен, DC**  
**"NO / NC"**

Pin 1 - Us (+)  
 Pin 3 - Us (-)  
 Pin 4 - NO/NC

Разположение на изводите

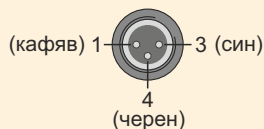

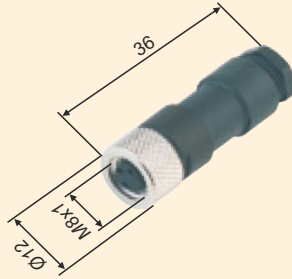

CCP8-3FS-G

**Технически параметри**

Тип  
 Геометрия  
 Брой изводи, *n*  
 Присъединителна резба  
 Диаметър на кабела, *d*  
 Работна температура, *Tamb*  
 Степен на защита  
 Светодиодна индикация  
 Габаритни размери  
 Корпус - пластмасов  
 Произход

CCP8-3FS-G  
 M8, прав, женски  
 3, CuZn(Au), (4A/60V)  
 M8 x 1  
 Ø3,5 ÷ Ø5,0  
 -40...+85°C  
 IP67 (IEC144)  
 Няма  
 Ø12 x 36 mm  
 PA6 (Полиамид)  
 Германия

**Диаграма на свързване на датчик с 3-изводен конектор**

**3-проводен, DC**  
**“NO / NC”**  
 Pin 1 - Us (+)  
 Pin 3 - Us (-)  
 Pin 4 - NO/NC

**Разположение на изводите**

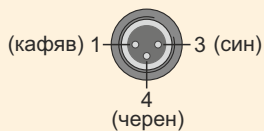

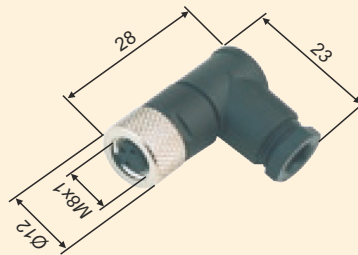

CCP8-3FA-G

**Технически параметри**

Тип  
 Геометрия  
 Брой изводи, *n*  
 Присъединителна резба  
 Диаметър на кабела, *d*  
 Работна температура, *Tamb*  
 Степен на защита  
 Светодиодна индикация  
 Габаритни размери  
 Корпус - пластмасов  
 Произход

CCP8-3FA-G  
 M8, ъглов, женски  
 3, CuZn(Au), (4A/60V)  
 M8 x 1  
 Ø3,5 ÷ Ø5,0  
 -40...+85°C  
 IP67 (IEC144)  
 Няма  
 Ø12 x 28 x 23 mm  
 PA6 (Полиамид)  
 Германия

**Диаграма на свързване на датчик с 3-изводен конектор**

**3-проводен, DC**

**“NO / NC”**

- Pin 1 - Us (+)
- Pin 3 - Us (-)
- Pin 4 - NO/NC

**Разположение на изводите**

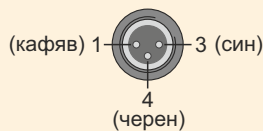

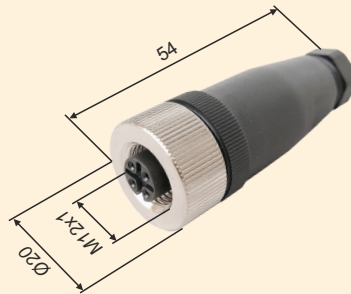

**CCP12-4FS-C**

**Технически параметри**

Тип	CCP12-4FS-C
Геометрия	M12, прав, женски
Брой изводи, <i>n</i>	4, CuZn(CuSnZn), (4A/250V)
Присъединителна резба	M12 x 1
Диаметър на кабела, <i>d</i>	Ø4,0 + Ø7,0
Работна температура, <i>Tamb</i>	-25...+85°C
Степен на защита	IP67 (IEC144)
Светодиодна индикация	Няма
Габаритни размери	Ø20 x 54 mm
Корпус - пластмасов	PA6 (Полиамид)
Произход	Китай

**Диаграма на свързване на датчик с 4-изводен конектор**

**4-проводен, DC**  
"NO + NC"

Pin 1 - Us (+)  
Pin 2 - NC  
Pin 3 - Us (-)  
Pin 4 - NO

**3-проводен, DC**  
"NO"

Pin 1 - Us (+)  
Pin 4 - NO  
Pin 3 - Us (-)

**2-проводен, DC**  
"NO"

Pin 1 - Us (+)  
Pin 4 - NO

**2-проводен, AC**  
"NO"

Pin 3 - Us (~)  
Pin 4 - NO (~)

**3-проводен, DC**  
"NC"

Pin 1 - Us (+)  
Pin 2 - NC  
Pin 3 - Us (-)

**2-проводен, DC**  
"NC"

Pin 1 - Us (+)  
Pin 2 - NC

**2-проводен, AC**  
"NC"

Pin 1 - Us (~)  
Pin 2 - NC (~)

**Разположение на изводите**

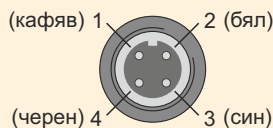



CCP12-4FA-C

**Технически параметри**

Тип	CCP12-4FA-C
Геометрия	M12, ъглов, женски
Брой изводи, <i>n</i>	4, CuZn(CuSnZn), (4A/250V)
Присъединителна резба	M12 x 1
Диаметър на кабела, <i>d</i>	Ø4,0 + Ø7,0
Работна температура, <i>Tamb</i>	-25...+85°C
Степен на защита	IP67 (IEC144)
Светодиодна индикация	Няма
Габаритни размери	Ø20 x 35 x 38 mm
Корпус - пластмасов	РА6 (Полиамид)
Произход	Китай

**Диаграма на свързване на датчик с 4-изводен конектор**

**4-проводен, DC**  
**“NO + NC”**

- Pin 1 - Us (+)
- Pin 2 - NC
- Pin 3 - Us (-)
- Pin 4 - NO

**3-проводен, DC**  
**“NO”**

- Pin 1 - Us (+)
- Pin 4 - NO
- Pin 3 - Us (-)

**2-проводен, DC**  
**“NO”**

- Pin 1 - Us (+)
- Pin 4 - NO

**2-проводен, AC**  
**“NO”**

- Pin 3 - Us (~)
- Pin 4 - NO (~)

**3-проводен, DC**  
**“NC”**

- Pin 1 - Us (+)
- Pin 2 - NC
- Pin 3 - Us (-)

**2-проводен, DC**  
**“NC”**

- Pin 1 - Us (+)
- Pin 2 - NC

**2-проводен, AC**  
**“NC”**

- Pin 1 - Us (~)
- Pin 2 - NC (~)

**Разположение на изводите**

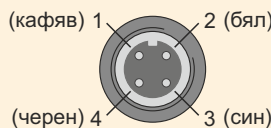

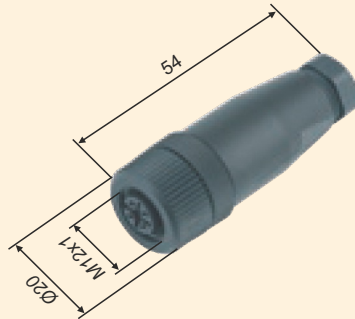

CCP12-4FS-G

**Технически параметри**

Тип	CCP12-4FS-G
Геометрия	M12, прав, женски
Брой изводи, <i>n</i>	4, CuZn(CuSnZn), (4A/250V)
Присъединителна резба	M12 x 1
Диаметър на кабела, <i>d</i>	Ø4,0 + Ø6,0
Работна температура, <i>Tamb</i>	-40...+85°C
Степен на защита	IP67 (IEC144)
Светодиодна индикация	Няма
Габаритни размери	Ø20 x 54 mm
Корпус - пластмасов	PA6 (Полиамид)
Произход	Германия

**Диаграма на свързване на датчик с 4-изводен конектор**

**4-проводен, DC**  
"NO + NC"

Pin 1 - Us (+)  
Pin 2 - NC  
Pin 3 - Us (-)  
Pin 4 - NO

**3-проводен, DC**  
"NO"

Pin 1 - Us (+)  
Pin 4 - NO  
Pin 3 - Us (-)

**2-проводен, DC**  
"NO"

Pin 1 - Us (+)  
Pin 4 - NO

**2-проводен, AC**  
"NO"

Pin 3 - Us (~)  
Pin 4 - NO (~)

**3-проводен, DC**  
"NC"

Pin 1 - Us (+)  
Pin 2 - NC  
Pin 3 - Us (-)

**2-проводен, DC**  
"NC"

Pin 1 - Us (+)  
Pin 2 - NC

**2-проводен, AC**  
"NC"

Pin 1 - Us (~)  
Pin 2 - NC (~)

**Разположение на изводите**

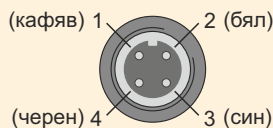



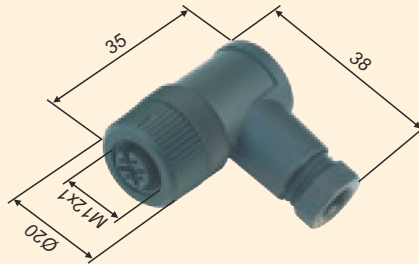

CCP12-4FA-G

**Технически параметри**

Тип	CCP12-4FA-G
Геометрия	M12, ъглов, женски
Брой изводи, <i>n</i>	4, CuZn(CuSnZn), (4A/250V)
Присъединителна резба	M12 x 1
Диаметър на кабела, <i>d</i>	Ø4,0 + Ø6,0
Работна температура, <i>Tamb</i>	-40...+85°C
Степен на защита	IP67 (IEC144)
Светодиодна индикация	Няма
Габаритни размери	Ø20 x 35 x 38 mm
Корпус - пластмасов	PA6 (Полиамид)
Произход	Германия

**Диаграма на свързване на датчик с 4-изводен конектор**

**4-проводен, DC**  
"NO + NC"

Pin 1 - Us (+)  
Pin 2 - NC  
Pin 3 - Us (-)  
Pin 4 - NO

**3-проводен, DC**  
"NO"

Pin 1 - Us (+)  
Pin 4 - NO  
Pin 3 - Us (-)

**2-проводен, DC**  
"NO"

Pin 1 - Us (+)  
Pin 4 - NO

**2-проводен, AC**  
"NO"

Pin 3 - Us (~)  
Pin 4 - NO (~)

**3-проводен, DC**  
"NC"

Pin 1 - Us (+)  
Pin 2 - NC  
Pin 3 - Us (-)

**2-проводен, DC**  
"NC"

Pin 1 - Us (+)  
Pin 2 - NC

**2-проводен, AC**  
"NC"

Pin 1 - Us (~)  
Pin 2 - NC (~)

**Разположение на изводите**

